

MD37 记录仪

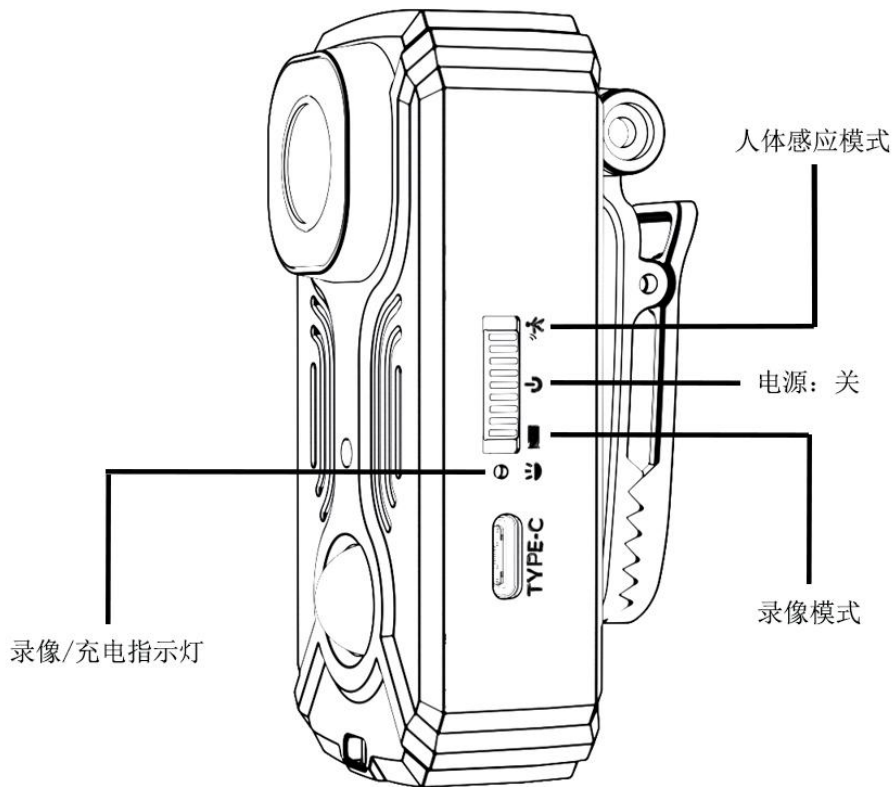

说明书 v1.1.1.1

注：使用产品之前，请先认真阅读此说明书。谢谢。

请严格遵守国家相关法令，不得将此产品用于任何非法用途，所有后果自行承担。



注：

1. 设备使用前请务必插入正常的内存卡（TF 卡）。
2. 当按键处于  或  处，设备处于工作状态，长时间不使用时，请将按键拨到  处。
3. 录像时，蓝色指示灯闪。

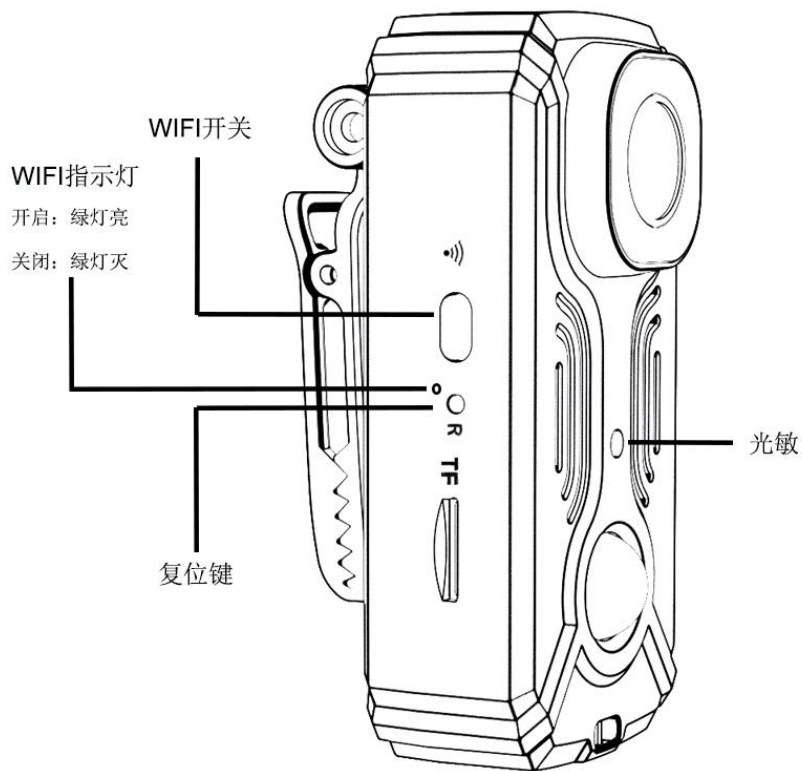

注:

PIR 人体感应模式下，WIFI 无法开启。



一、产品操作:

1. 充电

本机内置可充电锂电池，可以通过以下方式充电：



- 1). 连接 5V 充电器；
- 2). 连接移动电源；

注：充电时，将按键拨到中间位置 ，红灯亮，充满电红灯灭。

将按键拨到  或  处，设备会开机并进入工作状态，此时，指示灯无法显示充电状态。

设备充电通常需要 5 个小时左右，充电器选择为（5V-1A/5V-2A）。

2. 开机，关机

开机：将按键拨到  或  处，设备会开机，5 秒后进入录像。

关机：将按键拨到中间位置 ，6 秒后设备会保存录像并关机。

3. 录像

录像：将按键拨到  处，设备开机，蓝灯亮，5 秒后进入录像，蓝灯闪烁。

保存：录像过程中，将按键拨到  处，蓝灯熄灭，设备保存录像并关机。

视频 5 分钟一段，自动分段保存，支持循环覆盖。

4. 人体感应录像

将按键拨到  处，设备开机，进入人体感应模式。当切换到人体感应模式时，设备会先录像一段，然后进入休眠。

录像：当有人出现在感应范围内，设备会开机，蓝灯闪进入录像。

保存：约 60 秒后，蓝灯熄灭，保存录像，设备进入休眠模式。

退出：将按键拨到  处，机器退出人体感应模式并关机。

人体感应范围在 4-5 米。

5. 红外夜视

红外夜视功能，会根据设备所处环境光亮强度自动开启或关闭，无需人为切换。

6. 边充边录

接充电器或移动电源后，将按键拨到  或  处，设备会开机进入工作状态。

注意：接电脑不能录像。

7. 复位：

设备出现死机，按键无效，无法正常使用，可以点击复位键（  处）进行复位。

8. 时间设置：

开启设备 WIFI，手机 APP 连接设备后，时间会同步。

9. 读盘

设备关机，连接电脑后，将电源键拨到  处。

二、WIFI 热点链接说明：

1. APP 下载安装：扫描下方二维码安装 APP。

APP：录风者



2. WIFI 名称和密码：

- 1) 初始 WIFI 名称: DV-MD37-XXXX, 初始 WIFI 密码: 12345678
- 2) 激活 WIFI 功能: 首先确保设备处于开机状态, 然后按一次或长按 WIFI 开关 5 秒, 直至绿灯闪烁。
3. WIFI 热点使用: 打开手机--设置-WIFI, 搜索 DV-MD37-XXXX. 且输入 WIFI 密码。如图:

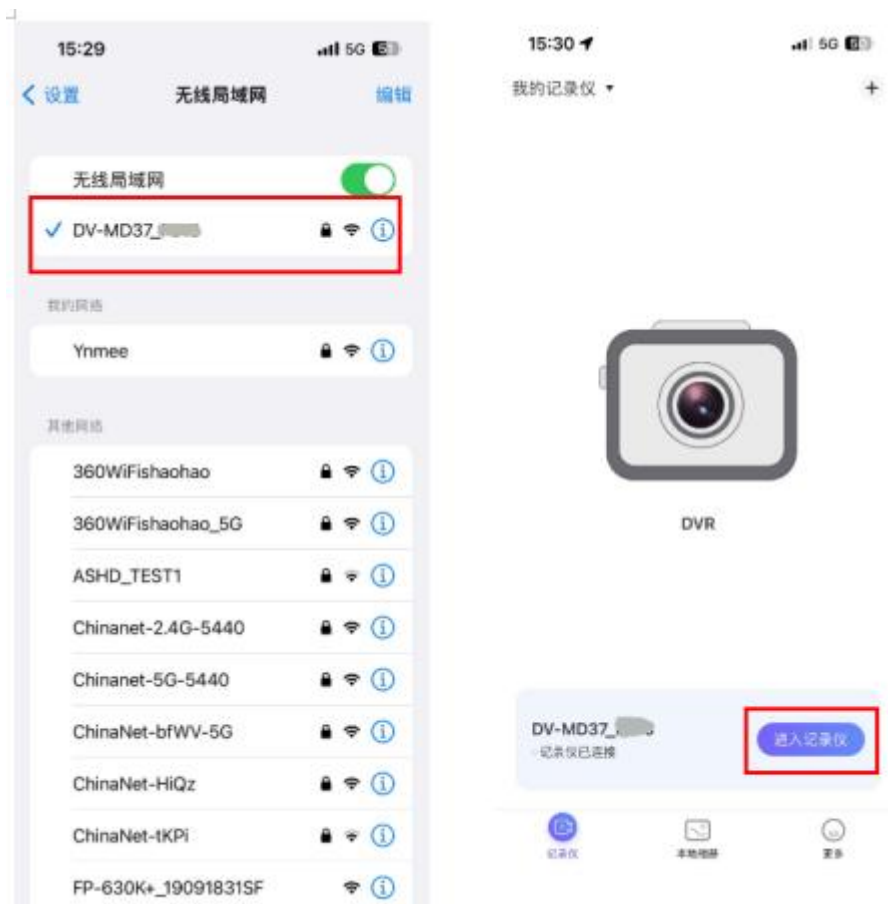

三、产品参数:

- 1) 视频格式: TS
- 2) 视频分辨率: 2560*1440/1920*1080P
- 3) 视频帧率: 30fps
- 4) 电池容量: 约 2000mah
- 5) 录像时间: 约 8 小时
- 6) 充电电压: DC-5V 1A; DC-5V 2A

- 7) 存储支持：8-128GB
- 8) 接口类型：Type-C
- 9) 电池充满时间：~5 小时(5V/1A)
- 10) 工作湿度：15~85%RH9

四、售后保障

本公司所售产品享有“三包”服务。非正常使用损坏产品不再售后范围。

五、注意事项

工作温度：请在自然温度下使用，请勿在人体不能适应的温度下工作。

工作湿度：请在人类适宜生活的环境湿度下使用，请勿将产品置于潮湿的工作环境，产品不具备防水功能。

保洁要求：请勿在粉尘密度过大的环境下使用，以免镜头以及其它部件沾染粉尘，影响摄像效果。镜头可以用擦镜纸或眼镜布轻轻擦拭，保持洁净。

其他事项：该产品属于精密电子产品，请勿使其受到强烈冲击、震动；请勿在强磁场、强电场下使用。